

QUICK INSTALL v.2 – MOBILT KLIMAANLÆG

Manual til installation og betjening af klimaanlæg

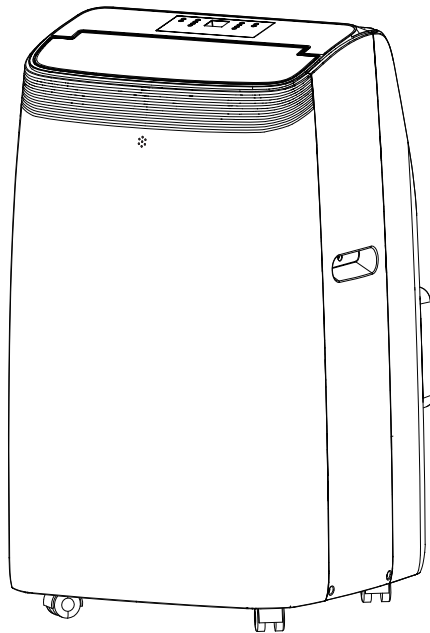

VIGTIG NOTE:

Læs denne manual før installation og drift.

Forkert installation på grund af at instruktionerne ignoreres kan forårsage alvorlig genstand- eller personskade.

Gem denne manual til senere brug.

Indhold

Sikkerhed	3
Specifikationer og funktioner	6
Tilbehør	7
Installation	8
Beskrivelse af kontrolpanelet / skærmen.....	11
Selvdiagnosticering	15
Vejledning til fjernbetjening.....	16
Vanddræning	22
Pleje og vedligeholdelse.....	24
Fejlfinding	26

Sikkerhed

Alvorsgraden af potentielle genstand- eller personskader klassificeres af enten **ADVARSEL!** eller **BEMÆRK!**



ADVARSEL! Dette symbol angiver mulighed for personskade eller tab af menneskeliv.

BEMÆRK! Dette angiver risiko for skader på udstyr eller andre alvorlige konsekvenser.



Drift

- Denne enhed kan bruges af børn i alderen fra 8 år og derover, af personer med nedsatte fysiske, sensoriske eller mentale evner eller manglende erfaring og viden, hvis de er blevet vejledt eller instrueret i brugen af enheden på en sikker måde, af en person med ansvar for deres sikkerhed, og forstår de farer, der er involveret.
- Børn må ikke lege med enheden.
- Rengøring og vedligeholdelse udført af brugeren må ikke foretages af børn (EN standardkrav).
- Børn skal være under opsyn for at sikre, at de ikke leger med enheden (IEC standardkrav).



- Ved gener eller uregelmæssigheder, som f.eks. en brændt lugt, skal du straks slukke for enheden og afbryde strømmen. Kontakt vores kundeservice for at få vejledning til håndtering af problemet.
- Stik **ikke** hænder, fingre eller andre objekter ind i åbningerne på enheden.
- Brug **ikke** brændbar spray såsom hårspray, lak eller maling i nærheden af enheden. Dette kan forårsage brand eller forbrænding.
- Brug **ikke** klima anlægget på steder i nærheden af brændbare gasser. Udsendte gasser kan samle sig omkring enheden og forårsage eksplosion.
- Brug **ikke** dit klima anlæg i et vådrum, såsom et badeværelse eller vaskerum. Udsættelse for

Sikkerhed

vand kan få de elektriske komponenter til at kortslutte.

- Undgå at få direkte kold luft fra klima anlægget i en længere periode.
- Hvis klima anlægget anvendes sammen med gasbrændere eller andre opvarmningsapparater, skal rummet ventileres grundigt for at undgå iltmangel.

Rengøring og vedligehold

- Sluk for enheden og frakobl strømforsyningen før rengøring. Alternativt kan dette resultere i elektrisk stød.
- Rengør **ikke** klima anlægget med store mængder vand.
- Rengør **ikke** klima anlægget med brændbare rengøringsmidler/kemikalier.
- Sluk for klima anlægget og afbryd strømmen, hvis du ikke skal bruge det i lang tid.
- Sørg for, at kondensvand kan løbe uhindret fra enheden.
- Berør **ikke** klima anlægget med våde hænder. Dette kan medføre elektrisk stød.
- Brug **ikke** enheden til andre formål end det tiltænkte.
- Lad **ikke** klima anlægget køre i lange perioder med døre eller vinduer åbne, eller hvis luftfugtigheden er meget høj.



Elektriske advarsler

- Hvis ledningen er beskadiget, skal denne udskiftes af producenten eller dennes serviceværksted for at undgå enhver risiko.
- Hold stikket rent. Fjern støv eller snavs, der samler sig på eller omkring stikket. Snavsede stik kan forårsage brand eller elektrisk stød.
- Hold **ikke** i ledningen for at trække stikket ud. Hold i stikket og træk det ud af stikkontakten. Direkte træk på ledningen kan beskadige den, hvilket kan føre til brand eller elektrisk stød.
- Du må **ikke** ændre længden af ledningen.
- Produktet skal være jordforbundet ved installation, da elektrisk stød ellers kan forekomme, man skal derfor anvende SCHUKO adapter med jord i danske installationer.

Sikkerhed

Advarsler vedrørende installation

- Installationen skal udføres i henhold til installationsvejledningen. Forkert installation kan forårsage lækage, elektrisk stød eller brand.
- Brug kun medfølgende tilbehør, dele og specificerede dele til installationen. Anvendelse af ikke-standardiserede dele kan forårsage lækage, elektrisk stød, brand og få enheden til at svigte.
- Installer enheden på et fast underlag, der kan understøtte enhedens vægt.
- Installer **ikke** enheden på et sted, der kan blive udsat for brændbare gasudslip. Hvis brændbar gas samler sig omkring enheden, kan dette forårsage brand.
- Enheden må installeres og opbevares i rum med areal **>11m²**.
- Transporter altid enheden i vertikal position. Har enheden været placeret horisontalt, skal den stå oprejst i vertikal position i 6 timer, inden den bliver tilsluttet strøm.
- Tænd ikke for strømmen, før alt arbejde er afsluttet.
- Installer rør til dræning i overensstemmelse med instruktionerne i denne manual. Forkert dræning kan medføre skader på dit hjem og ejendom.

BEMÆRK!

Fluorholdige gasser

- Denne klimaanlægsenhed indeholder fluorholdige drivhusgasser. For specifikke oplysninger om type og mængde af gas henvises til typeskiltet på selve enheden.

EU-retningslinjer for bortskaffelse

Mærket på produktet eller dets medfølgende dokumentation angiver, at elektrisk og elektronisk udstyr ikke må blandes med almindeligt husholdningsaffald.



Korrekt bortskaffelse af dette produkt (Elektrisk & elektronisk udstyr)

Denne enhed indeholder kølemiddel og andre potentielt farlige materialer. Ved bortskaffelse af denne enhed kræver loven særlig indsamling og behandling. Bortskaf **ikke** dette produkt som husholdningsaffald eller usorteret affald.

- Bortskaf enheden på det dertil indrettede kommunale indleveringssted for elektronisk affald.

Specifikationer og funktioner

BEMÆRK: Alle illustrationer i denne vejledning har udelukkende forklarende funktion. Din enhed kan være lidt anderledes. Sørg for, at alt tilbehøret er taget op af emballagen, før enheden tages i brug.

Enheden kan styres via kontrolpanel, med fjernbetjeningen eller via app.

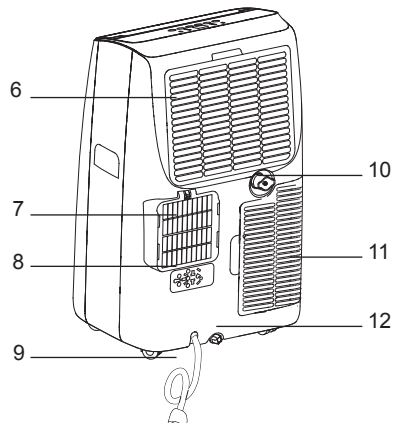
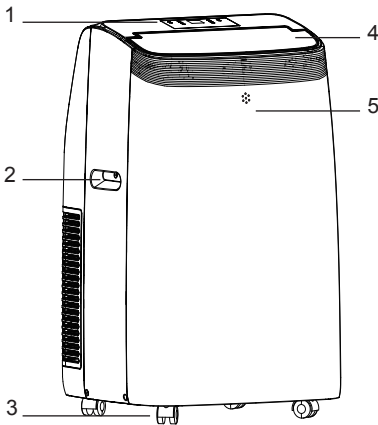

1. Kontrolpanel og skærm
2. Håndtag (begge sider)
3. Drejhjul
4. Deflektor / lameller
5. IR modtager
6. Indløbsgitter og filter
7. Luftafløbsgitter
8. Holder til stikprop
9. Strømkabel
10. Kontinuerlig drænafløb (køl og affugtning)
11. Indløbsgitter og filter
12. Kontinuerlig drænafløb (varme)

Driftstemperatur







Når dit klimaanlæg bruges uden for følgende temperaturområder, kan der aktive-
res sikkerhedsfunktioner, som får enheden til at slukke.

Omgivende temperaturområde for drift af enheden:

Tilstand	Temp. område	Tilstand	Temp. område
Køling	18°C – 35°C	Varme	10°C – 25°C
Affugtning	18°C – 35°C		

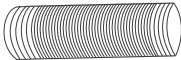
Tilbehør

Klimaanlægget leveres med følgende tilbehør. Brug det korrekte tilbehør til at installere klimaanlægget.

Tilbehør	Antal	Form
Manual	1 sæt.	
Fjernbetjening og batterier (to AAA 1,5V)	1 sæt.	
Udblæsningslange	1 stk.	
Tilslutningsadapter til vægmontering	1 stk.	
Tilslutningsadapter til montering på enheden	1 stk.	
Tætningsbånd for tilslutningsadapter til vægmontering	1 stk.	
Drænslange	1 stk.	

Installation

Placering

Enheden skal placeres på et fast underlag for at minimere støj og vibrationer. Bedste og sikreste placering er på et gulv med plan og jævn overflade, som er stærkt nok til at understøtte enheden.

Enheden har drejehjul, og er derfor nem at flytte, men hjulene bør kun køre på plane og jævne overflader. Vær forsigtig, hvis de kører over overflader med tæppebelægning. Vær forsigtig, hvis de skal rulle over trægulve, og sørg for at beskytte gulvene. Forsøg ikke at rulle enheden hen over genstande.

Enheden skal placeres tæt på en korrekt jordet stikkontakt.

Anbring aldrig forhindringer omkring enhedens luftindgang eller -udgang. Sørg for mindst 45 cm fri plads fra væggen for at opnå effektiv drift af klimaanlægget.

Slangen kan forlænges. Det er bedst at holde længden på minimum 40 cm. Sørg også for, at slangen ikke har skarpe bøjninger eller knæk.

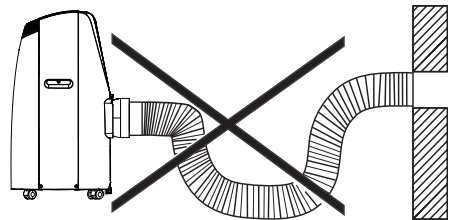
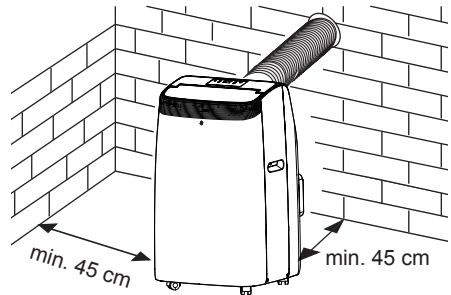

Installation

Udblæsning af varm/kold luft

Klimaanlægget skal placeres tæt på en åbning, så den varme/kolde luft kan ledes udenfor.

1. Forlæng udbæsningsslangen (Fig. 1).
2. Skru tilslutningsadapter (til monteringsring på maskinen) på udblæsningsslangen (Fig. 2).
3. Skru tilslutningsadapter til vægmontering på (Fig. 3).
4. Installer den færdig monterede slange på maskinen (Fig. 4).

Fig. 1

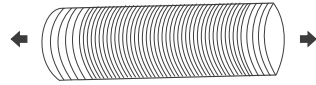

Fig. 2

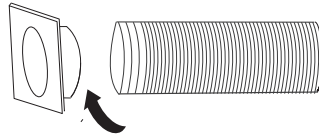

Fig. 3

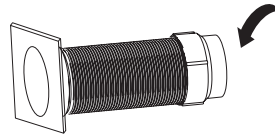
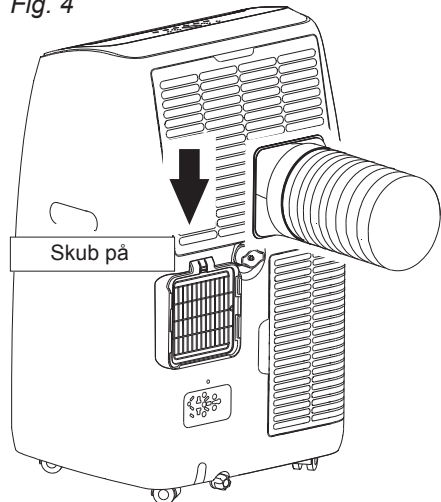

Fig. 4



Installation

Montering i væggen

1. Lav en rørgennemføring gennem ydervæggen til et 125 mm ventilationsrør. Det er vigtigt, at rørgennemføring har min. 3 mm fald mod den ydre facade. På den ydre facade skal der anvendes en jalourist med bevægelige lameller.

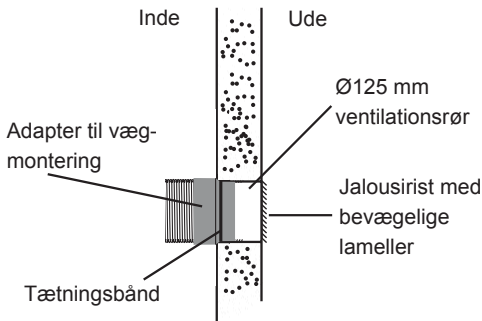

2. Sæt tætningsbånd rundt om tilslutningsadapter til vægmontering.
3. Sæt et rør ind i gennemføringshullet.
4. Placer tilslutningsadapter til vægmontering i røret.

BEMÆRK: Hvis ikke der er installeret en friskluftsventil i rummet, skal du lade et vindue stå på klem, ned til 1 cm, for at sikre korrekt ventilation og tryk i rummet. Er rummet meget tæt og godt isoleret, kan der dannes undertryk.

Rørgennemføring skal placeres i højde 35-100 cm, målt fra gulvet.

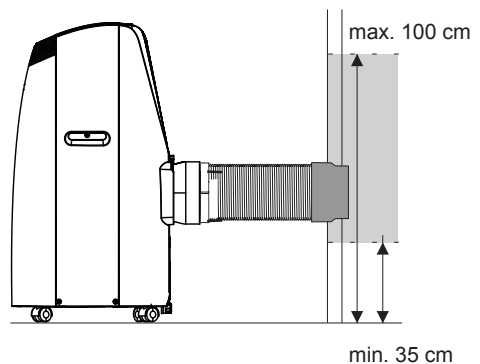

BEMÆRK: For at sikre korrekt installation, må slangen IKKE overbelastes eller bøjes. Sørg for, at der ikke er nogle forhindringer omkring udblæsningsslangens luftudtag (i en afstand af 45 cm) for at sikre, at udblæsning fungerer korrekt.

Beskrivelse af kontrolpanelet / skærmen

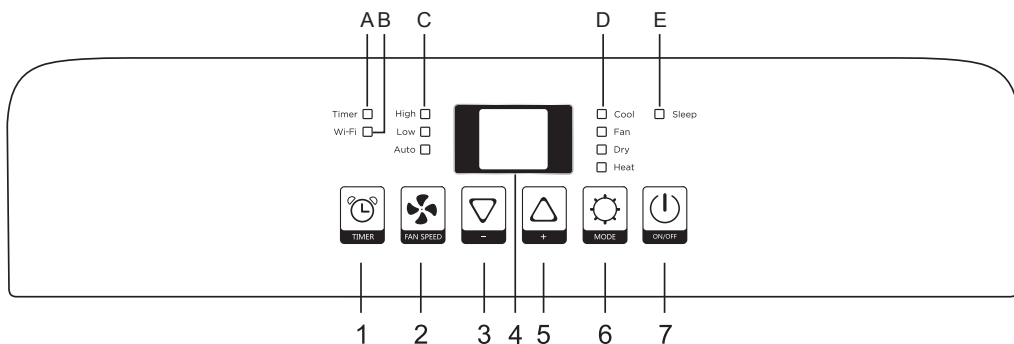

1. Timer
 2. Blæserhastighed
 3. Mindske temperatur indstilling
 4. Kontrolpanel / Display
 5. Øge temperatur indstilling
 6. Valg af tilstand
 7. Tænd/ sluk
- A. Indikator for Timer
 - B. Indikator for Wi-Fi tilslutning
 - C. Indikator for BLÆSER hastighed
 - D. Indikator for valg af tilstand
 - E. Indikator for SLEEP/DVALE tilstand

BEMÆRK: Når enheden har forbindelse til en telefon, lyser WiFi-symbolet. Se i WiFi-vejledningen, hvordan der oprettes forbindelse til telefonen.

Tænd for enheden

1. Slut klimaanlægget til en stikkontakt.
2. Tryk på knappen  for at tænde for enheden. Den viste funktion er den, som senest var aktiv, da der blev slukket for enheden.



Sluk aldrig for enheden ved at tage stikket ud af kontakten. Tryk altid på knappen  og vent derefter et par minutter, før stikket tages ud af kontakten. På den måde kan enheden udføre en kontrolcyklus for at kontrollere driften.

Beskrivelse af kontrolpanelet / skærmen



KØLE-tilstand

Er ideel til varmt, fugtigt vejr, hvor du har brug for at køle og affugte rummet. Sådan indstilles denne tilstand på kontrolpanelet:

- Tryk på knappen **MODE**, indtil indikator for KØLE-tilstand, "Cool" lyser.
- Vælg den ønskede temperatur 18°C - 32°C ved at trykke på knapperne '+' og '-' indtil den tilsvarende værdi vises.
- Vælg den ønskede blæserhastighed ved at trykke på knappen **FAN SPEED**.

Der er tre mulige hastighedsindstillinger: Høj/Lav/Auto (High/Low/Auto).

BEMÆRK: Forskellen i blæserhastighed bemærkes mere, når enheden er i BLÆSER-tilstand, men bemærkes muligvis ikke i samme grad i KØLE-tilstand.

VARME-tilstand

Er ideel til koldt vejr, hvor du har brug for at opvarme rummet. Sådan indstilles denne tilstand på kontrolpanelet:

- Tryk på knappen **MODE**, indtil indikator for VARME-tilstand, "Heat" lyser.
- Vælg den ønskede temperatur 13°C - 27°C ved at trykke på knapperne '+' og '-' indtil den ønskede temperatur vises.
- Vælg den ønskede blæserhastighed ved at trykke på knappen **FAN SPEED**.

Der er to mulige hastighedsindstillinger: Høj/Lav/Auto (High/Low/Auto).

- Under forhold med længerevarende/høj luftfugtighed kan det blive nødvendigt at tømme tanken.
- Når tanken er fuld, slukkes enheden automatisk og "FL" (fuld tank) vises på skærmen. Dækslet til tanken skal tages af, og tanken skal tømmes. Lad alt vandet i beholderen løbe ud. Når alt vandet er aftappet, starter klimaanlægget igen.

Beskrivelse af kontrolpanelet / skærmen

BEMÆRK:

- Når enheden bruges i meget kolde rum, afrimes den automatisk, hvilket midlertidigt afbryder den normale drift. Under denne funktion er det normalt, at der kommer lyde fra klimaanlægget, da det foretager afrimning.
- I denne tilstand skal du muligvis vente nogle minutter, før enheden begynder at afgive varm luft.
- I denne tilstand kan blæseren køre i korte intervaller, også selv om den angivne temperatur allerede er nået.

BLÆSER-tilstand

Når enheden bruges i denne tilstand, behøver luftslangen ikke at være tilsluttet.

- Tryk på knappen **MODE**, indtil indikator for BLÆSER-tilstand, "Fan" lyser.
- Vælg den ønskede blæserhastighed ved at trykke på knappen **FAN SPEED**.

Der er to mulige hastigheder:
Lav/Høj (Low/High).

På skærmen vises:

"- -" for lav hastighed

"= =" for høj hastighed

AFFUGTNINGS-tilstand

Bruges til at sænke luftfugtigheden i rummet. I AFFUGTNINGS-tilstand skal enheden installeres uden udblæsningslangen.

Sådan indstilles denne tilstand korrekt:

- Tryk på knappen **MODE**, indtil indikator for AFFUGTNINGS-tilstand "Dry" lyser. Skærmen viser "dH".
- I denne tilstand vælges blæserhastighed automatisk af enheden og kan ikke indstilles manuelt.
- Temperaturen kan ikke indstilles.

AUTO-tilstand

Enheden vælger automatisk, den tilstand, den skal køre i.

- Tryk på knappen **MODE**, indtil skærmen på enheden viser følgende:



Enheden fungerer i VARME-tilstand, når rumtemperaturen er under 20°C; i BLÆSER-tilstand, når rumtemperaturen er fra 20°C til 23°C; i KØLE-tilstand, når rumtemperaturen er over 23°C.

Beskrivelse af kontrolpanelet / skærmen



Indstilling af timer

TIMER-funktionen kan bruges til at udskyde start eller slukning af enheden.

Programmering af start

- Tænd enheden og vælg den ønskede tilstand. For eksempel: KØLE-tilstand; 21°C; høj blæserhastighed.
Sluk for enheden.
- Tryk på knappen **TIMER**, så skærmen viser 0,5-24 timer.
- Brug ▾ og ▲ til at indstille det ønskede tidspunkt. Vent 5 sekunder, timeren vil være aktiv, og indikator for "Timer" lyser.
- Tryk på knappen **TIMER** for at annullere timeren.

Programmering af slukning

- Når enheden er i brug, tryk på knappen **TIMER**. Indikator for "Timer" blinker.
- Brug ▾ og ▲ til at indstille det ønskede tidspunkt. Efter ca. 5 sekunder vil timeren være aktiv, og

indikator for "Timer" lyser.

- Tryk på knappen **TIMER** for at annullere timeren.

Skift fra Celsius til Fahrenheit

Når enheden kører, kan du ændre temperaturenheden ved at holde ▾ og ▲ nede på samme tid.

Selvdiagnosticering

Enheden har et selvdiagnosticeringssystem, som identificerer fejlfunktioner i enheden. Fejlmeddelelser vises på enhedens skærm.

Problem	Løsning
 <p>SENSORFEJL (beskadiget sensor)</p>	<p>Hvis dette vises, skal du kontakte kundeservice.</p>
 <p>FULD TANK (fuld vandbeholder)</p>	<p>Tøm den indvendige vandtank ved at følge vejledningen i afsnittet 'Vanddræning'.</p>

Vejledning til fjernbetjening

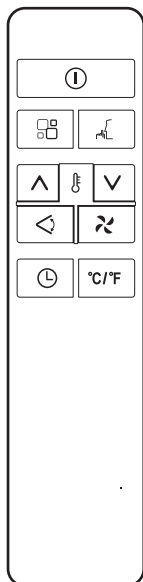

⓪	Tænd/sluk-knap	🌀	Blæserknap
^	Øg-knap	🖥️	Tilstandsknap
∨	Sænk-knap	↩️	Svingknap
🕒	Timer-knap	🔌	Dvaleknap
°C/°F	Knap til skift af temperatur-enheden		

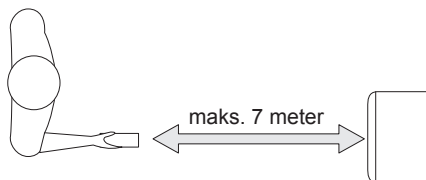

- Lad fjernbetjeningen pege mod modtageren på enheden.
- Fjernbetjeningen må ikke være mere end 7 meter væk fra enheden (uden forhindringer mellem fjernbetjeningen og modtageren).
- Fjernbetjeningen skal håndteres med stor forsigtighed. Du må ikke tabe den eller udsætte den for direkte sollys eller varmekilder. Hvis fjernbetjeningen ikke fungerer, kan du prøve at tage batterierne ud og udskifte dem med nye.

Vejledning til fjernbetjening

Isætning eller udskiftning af batterier

Fjern dækslet bagest på fjernbetjeningen

- Sæt to "AAA" 1,5 V-batterier i, og sørg for, at de vender rigtigt (se illustrationen inde i batterirummet)

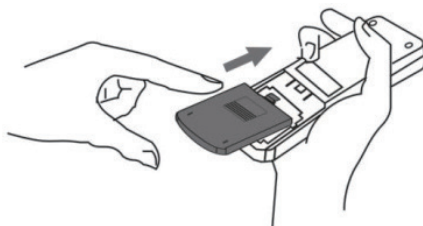



Bemærk:



- Hvis du udskifter eller bortskaffer fjernbetjeningen, skal du tage batterierne ud og bortskaffe dem i overensstemmelse med gældende regler, da de er skadelige for miljøet.
- Bland ikke nye og gamle batterier. Du må ikke blande alkalinebatterier, standardbatterier (kul-zink) eller genopladelige batterier (nikkel-cadmium).
- Batterier må ikke udsættes for åben ild, da de kan eksplodere eller lække. Bortskaf dem i henhold til ovenstående.
- Hvis fjernbetjeningen ikke bruges i et længere tidsrum, skal du tage batterierne ud og opbevare dem på et køligt, tørt sted.

Vejledning til fjernbetjening

KØLE-tilstand

- Tryk flere gange på knappen , indtil indikator for KØLE-tilstand, "Cool", lyser.
- Vælg den ønskede temperatur 18°C - 32°C ved at trykke på knappen \wedge og \vee , indtil den ønskede værdi vises.
- Vælg den ønskede blæserhastighed ved at trykke på knappen . Der er tre mulige hastighedsindstillinger: Høj/Lav/Auto (High/Low/Auto).

VARME-tilstand

- Tryk flere gange på knappen , indtil indikator for VAMRE-tilstand, "Heat" lyser.
- Vælg den ønskede temperatur 13°C - 27°C ved at trykke på knapper \wedge og \vee , indtil den ønskede værdi vises.
- Vælg den ønskede blæserhastighed ved at trykke på knappen . Der er tre mulige hastighedsindstillinger: Høj/Lav/Auto (High/Low/Auto).



Vand fjernes fra luften og opsamles i tanken.

Når tanken er fuld, slukkes enheden og "F₁" (fuld tank) vises på skærmen. Den nederste drænprop skal tages af, og tanken skal tømmes. Når alt vandet er drænet, skal du sætte proppen på plads igen.

Når tanken er tømt, starter enheden igen.

BLÆSER-tilstand

Når enheden bruges i denne tilstand, behøver luftslangen ikke at være tilsluttet.

- Tryk flere gange på knappen , indtil indikator for BLÆSER-tilstand, "Fan", lyser.
- Vælg den ønskede blæserhastighed ved at trykke på knappen . Der er to mulige hastighedsindstillinger: Høj/Lav (High/Low).
- Temperaturen kan ikke justeres.

AFFUGTNINGS-tilstand

I AFFUGTNINGS-tilstand skal enheden installeres uden at tilslutte udblæsningsslangen tilsluttet.

Sådan indstilles AFFUGTNINGS-tilstand via fjernbetjening:

- Tryk på knappen , indtil indikator for AFFUGTNINGS-tilstand, "Dry", lyser.
- I denne tilstand vælges blæserhastighed automatisk af enheden og kan ikke indstilles manuelt.
- Temperaturen kan ikke indstilles.

Vejledning til fjernbetjening

AUTO-tilstand

Enheden vælger automatisk, om der skal bruges KØLE-, BLÆSER- eller VARME-tilstand.

- Tryk flere gange på knappen , indtil skærmen på enheden viser følgende:

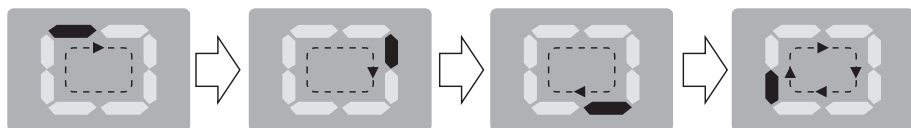



Enheden fungerer i VARME-tilstand, når rumtemperaturen er 20°C; i BLÆSER-tilstand, når rumtemperaturen er fra 20°C til 23°C; i KØLE-tilstand, når rumtemperaturen er over 23°C.

Vejledning til fjernbetjening

SWING-funktion

Denne funktion bruges til at vælge op-, eller nedadgående udsving i luftretning.

Sådan indstilles denne funktion:

- Vælg driftstilstand: KØLE-, AFFUGTNINGS-, BLÆSER-tilstand (Cool, Dry, Fan) som beskrevet ovenfor.
- Tryk på knappen  for at starte lamelbevægelsen. Tryk på knappen  igen for at vælge den ønskede position.

DVALE-funktion

Denne funktion er nyttig om natten, da den gradvist reducerer enhedens drift. Sådan indstilles denne funktion:

- Vælg VARME- eller KØLE-tilstand som beskrevet ovenfor.
- Tryk på knappen .



Når du vælger DVALE-funktionen, reduceres skærmens lysstyrke, og blæserhastigheden sættes ned på lavt niveau.

DVALE-funktionen opretholder rummets optimale temperatur uden for store udsving i hverken temperatur eller luftfugtighed med stille drift. Blæserhastigheden er altid på lavt niveau, mens rumtemperatur og luftfugtighed gradvist varierer for at sikre, at klimaet i rummet forsat er behageligt.

I KØLE-tilstand øges den valgte temperatur med 1°C pr. time i en periode på 2 timer. Den nye temperatur

opretholdes de næste 6 timer. Derefter slukkes enheden.

I VARME-tilstand sænkes den valgte temperatur med 1°C pr. time i en periode på 3 timer. Den nye temperatur opretholdes de næste 5 timer. Derefter slukkes enheden.

DVALE-funktionen kan annulleres når som helst under drift ved tryk på knapper ,  eller .

DVALE-funktionen kan ikke indstilles i BLÆSER-tilstand.





Skift fra Celsius til Fahrenheit

Når enheden kører, kan du ændre temperaturenheden ved at trykke på knappen **°C/°F**.

Indstilling af timer

TIMER-funktionen bruges til at udskyde start eller slukning af enheden.

Programmering af start

- Tænd enheden og vælg den ønskede tilstand. For eksempel: VARME-tilstand 24°C, høj blæserhastighed. Sluk for enheden.
- Tryk på knappen , så skærmen viser 0,5-24 timer.
- Brug  og  til at indstille det ønskede tidspunkt. Vent 5 sekunder, timeren vil være aktiv, og indikator for "Timer" lyser.
- Tryk igen på knappen , hvis du ønsker at annullere timeren.

Vejledning til fjernbetjening

Programmering af slukning

- Når enheden er i brug, trykkes på knappen ☹. Indikator for "Timer" blinker.
- Brug ▽ og ▲ til at indstille det ønskede tidspunkt. Efter ca. 5 sekunder vil timeren være aktiv, og indikator for "Timer" lyser.
- Tryk igen på knappen ☹, hvis du ønsker at annullere timeren.

Tip til korrekt brug

Følg anbefalingerne herunder for at få optimal ydeevne af din enhed:

- Beskyt rummet mod direkte sollys ved delvist at trække gardiner for og/eller lukke persiener, så enheden bliver mere økonomisk i brug.
- Placer aldrig genstande oven på enheden.
- Bloker ikke luftindtag og -udløb. Gitrene må ikke være tildækkede.
- Sørg for, at der ikke er varmekilder i rummet (ved køling).
- Brug aldrig enheden i meget fugtige rum (f.eks. vaskerum).
- Brug aldrig enheden udendørs.
- Sørg for, at enheden er placeret på en jævn overflade.

Når der er overskydende kondensvand

Vanddræning - VARME-tilstand

inde i klimaanlægget, stopper den og viser "FL". Dette indikerer, at kondensvand skal drænes.

Manuel dræning

Vand skal muligvis drænes, hvis enheden kører i VARME-tilstand, eller under meget varme/fugtige forhold i et længere tidsrum.

1. Afbryd enheden fra strømforsyningen.
2. Anbring en drænbakke (medfølger ikke) under det nederste drænafløb.
3. Fjern drænproppen fra det nederste drænafløb.
4. Vandet vil løbe ud af beholderen (kan indeholde max. 0,8L) og samle sig i drænbakken.
5. Når vandet er drænet, kan du sætte drænproppen fast i igen.
6. Tænd for enheden.

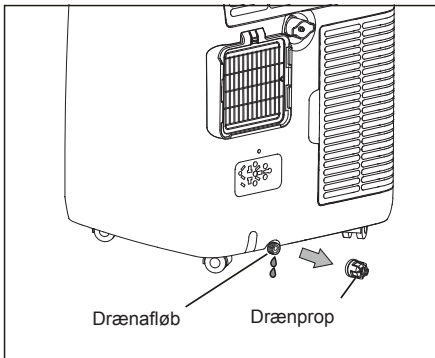

Kontinuerlig dræning

Når enheden bruges i VARME-tilstand, anbefales kontinuerlig dræning.

1. Afbryd enheden fra strømforsyningen.
2. Skru drændækslet af det nederste kontinuerlige drænudløb.
3. Slut den ene ende af drænslangen eller haveslangen (medfølger ikke) til drænafløbet og før derefter den anden ende til et dræn eller en spand, der er placeret lavere end enheden.
4. Tænd for enheden.

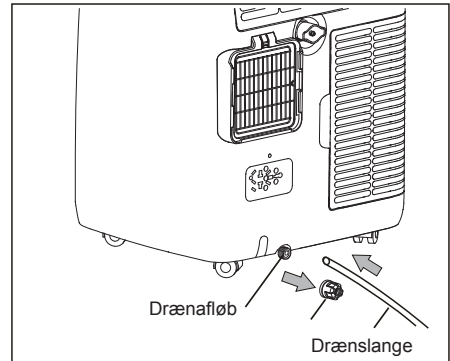

Vanddræning - KØLE- og AFFUGTNINGS-tilstand

Kontinuerlig dræning

Når enheden bruges i KØLE- eller AFFUGTNINGS-tilstand, anbefales kontinuerlig dræning.

1. Afbryd enheden fra strømforsyningen.
2. Skru drændækslet af det øverste kontinuerlige drænudløb.
3. Slut den ene ende af drænslangen eller haveslangen (medfølger ikke) til drænafløbet og før derefter den anden ende til et dræn eller en spand, der er placeret lavere end enheden.
4. Tænd for enheden.

BEMÆRK:

- Når drændækslet er taget af, kan der flyde kondensvand ud, hvis enheden kører i KØLE- og AFFUGTNINGS-tilstand. Når du vil fjerne haveslangen, skal du have en drypbakke parat (medfølger ikke) til at opsamle kondensvandet fra drænafløbet.
- Sørg for, at højden på drænet og slangedelen ikke er højere end drænudløbet, ellers vil den kontinuerlige dræning ikke fungere korrekt.

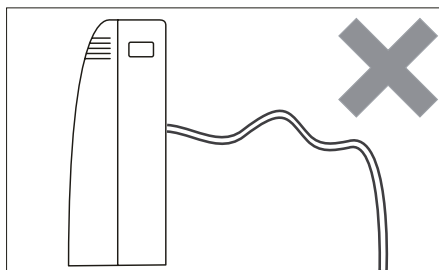
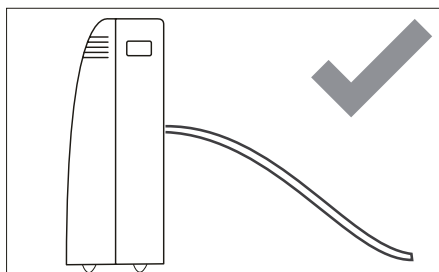
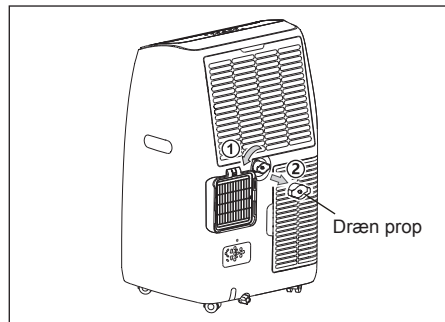
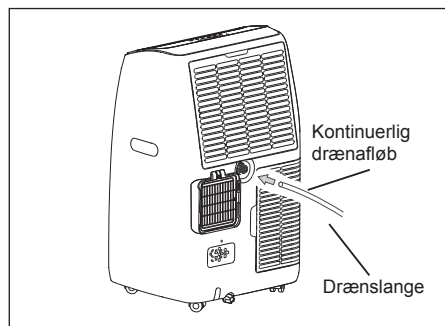

Sørg for at der ikke er knæk på slangen.

Pleje og vedligeholdelse

Rengøring af dit klimaanlæg



Sluk **altid** klimaanlægget og afbryd strømforsyningen før rengøring eller vedligeholdelse.

BEMÆRK: Brug kun en blød, tør klud til at rengøre enheden. Hvis enheden er særligt snavset, kan man bruge en klud dyppet i varmt vand til rengøring.

- Brug **ikke** brændbare væsker eller kemikalier til rengøring af enheden.
- Vask **ikke** enheden under rindende vand. Dette kan resultere i elektrisk fare.

Rengøring af luftfilter

Hvis klimaanlægget skal fungere effektivt, skal du rense filtrene en gang om ugen, når den er i brug.

Luftfiltrene kan tages ud som vist i denne figur.

Brug en støvsuger til at fjerne støvakumuleringer fra filtrene.

Hvis de er meget snavsede, kan du nedsænke dem i varmt vand og skylle dem nogle gange. Vandet må aldrig være varmere end 40°C.

Efter vask skal du lade filtrene tørre og derefter sætte indløbsgitteret på enheden. Sæt ikke et vådt luftfilter tilbage i klimaanlægget.

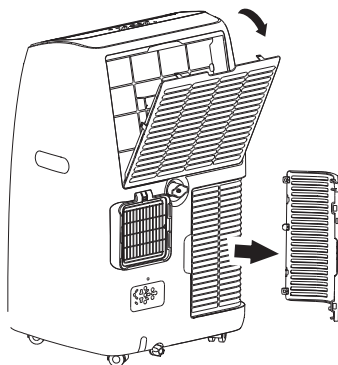

BEMÆRK: Lad IKKE enheden køre uden filter, idet snavs og fnuller vil tilstoppe den og reducere ydeevnen. Dette kan yderligere føre til varig beskadigelse af produktet.

Pleje og vedligeholdelse

Rengøring af enheden

Rengør enheden med en fugtig, fnugfri klud og mild sæbe. Skyl grundigt og tør af med en tør, fnugfri klud.

Kontrol ved start af sæsonen

Sørg for, at strømkablet og stikket er ubeskadiget, og at jordledningen fungerer.

Følg omhyggeligt installationsvejledningen.

Drift ved afslutning af sæsonen

Hvis du vil tømme det indre kredsløb helt for vand, skal du tage drænproppen helt for vand, skal du tage drænproppen af drænafløbet. Lad alt vandet løbe ud i en vask. Når alt vandet er drænet, skal du sætte proppen på plads igen. Rens filtrene og tør dem grundigt, inden enheden opbevares.

BEMÆRK: Brug aldrig stærke rensmidler, voks eller polish på kabinettets front. Sørg for at vride overskydende vand fra kluden før aftørring omkring knapperne. Overskydende vand i eller omkring knapperne kan forårsage skade på enheden.

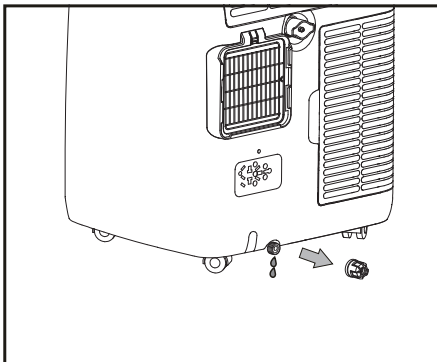

Fejlfinding



Hvis følgende forhold opstår, skal du slukke din enhed med det samme!

- Netledningen er beskadiget eller unormalt varm
- Der kommer en røglugt fra enheden
- Enheden udsender høje eller unormale lyde
- En strømsikring eller afbryder bliver ofte udløst
- Der spildes vand ud over enheden
- Genstande tabes ned i enheden
- Der falder små dele ud af enheden

Problem	Mulige årsager	Løsning
Enheden tænder ikke	Der er ingen strøm	Kontroller strømforsyningen
	Det er ikke tilsluttet strøm	Tilslut enheden
	Den interne sikkerhedsanordning er blevet udløst	Vent 30 minutter. Hvis problemet fortsætter, skal du kontakte kundeservice
Enheden virker kun i kort tid	Der er knæk på udblæsningsslangen	Placer udblæsningsslangen korrekt, så den er så kort og fri for kurver som muligt
	Noget forhindrer udledning af luften	Kontroller og fjern evt. forhindringer der forhindrer udledningen af luft

Fejlfinding

Problem	Mulige årsager	Løsning
Enheden virker, men det afkøler ikke rummet	Vinduer, døre og/eller gardiner er åbne	Luk døre, vinduer og gardiner
	Der er varmekilder i rummet (ovn, hårtørrer osv.)	Fjern varmekilderne
	Udblæsningsslangen sidder ikke fast på enheden	Placer udblæsningsslangen i indfalsningen bag på enheden
	Enhedens tekniske specifikation er ikke tilstrækkelig til det rum, hvor det er placeret	
Der er en ubehagelig lugt i rummet under brug af enheden	Luftfiltrene er tilstoppet	Rens filtrene som beskrevet tidligere
Enheden virker ikke i ca. tre minutter efter genstart	Den interne kompressorsikkerhedsanordning forhindrer, at enheden genstarter, før der er gået tre minutter, siden det sidst blev slukket	Denne forsinkelse er en del af den normale drift, og enheden fungerer, når de tre minutter er gået
Følgende meddelelse vises på skærmen: PF/FL	Enheden har et selvdiagnosticeringssystem, som identificerer fejlfunktioner i enheden.	Se afsnittet 'Selvdiagnosticering'

BEMÆRK: Hvis problemet fortsætter, sluk enheden med det samme og kontakt vores kundeservice.

*Design og specifikationer kan ændres uden forudgående
varsel for at forbedre produktet.
Se seneste version på www.andersen-electric.com*

ANDERSEN

Electric